

Probler P2

Pistola dispensadora

**Para utilizar con espuma y poliurea no inflamable.
No debe utilizarse en atmósferas explosivas.**

*Gama de presión de entrada de aire de 90-110 psi (0,62-0,76 MPa, 6,2-7,6 bar)
Presión Máxima de Fluido Estático de 3200 psi (22 MPa, 220 bar)*

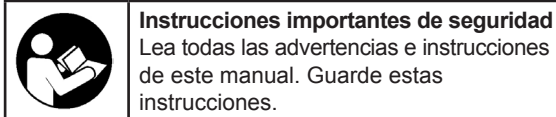

Modelos:
GCP2RA
GCP2R0
GCP2R1
GCP2R2
GCP2R3
GCP2R4
GCP2R5

Patente estadounidense
6,796,461
7,527,172

Patente en China
ZL200480042796.1

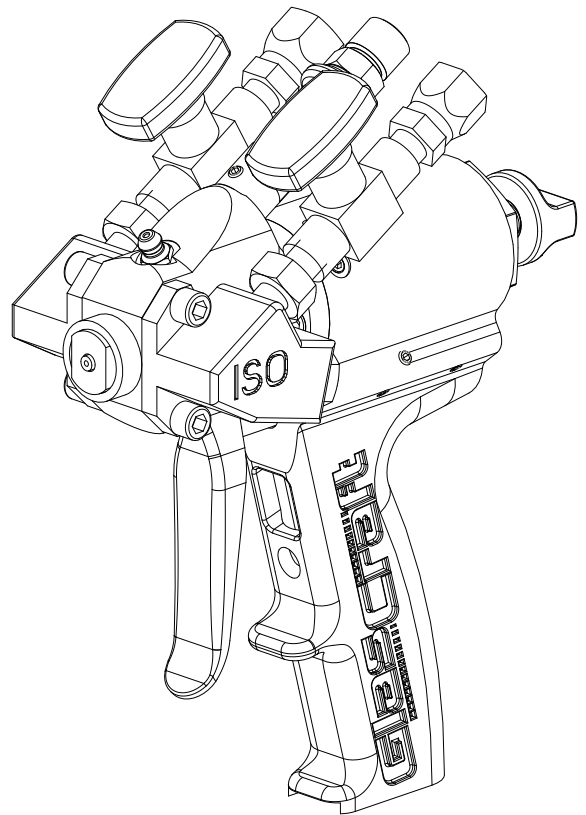

r_gcp2ra_313213_1_1d

Índice

Sección 1 Instalación

Advertencias	3
Introducción	7
Equipo Estandarizado	8
Traducciones	8
Montaje del Equipo	9

Sección 2 Operativa

Instrucciones de Arranque	11
---------------------------------	----

Sección 3 Información General

Diseños de Montaje	13
Mantenimiento	15
Opciones	20

Sección 4 Garantía e Información de Referencia

Garantía estándar de Graco	26
Asistencia Técnica	27
Para su Referencia	28

Advertencias

A continuación se ofrecen advertencias relacionadas con la seguridad de la puesta en marcha, utilización, conexión a tierra, mantenimiento y reparación de este equipo. El signo de exclamación le indica que se trata de una advertencia general y el símbolo de peligro se refiere a un riesgo específico de procedimiento. Consulte estas Advertencias. Además, en este manual encontrará advertencias específicas del producto, allí donde sean de aplicación.

 ADVERTENCIA	
 	<p>PELIGRO DE VAPORES O LÍQUIDOS TÓXICOS</p> <p>Los líquidos o los vapores tóxicos pueden provocar serios daños o incluso la muerte si entran en contacto con los ojos o la piel, se inhalan o se ingieren.</p> <ul style="list-style-type: none"> • Lea la Hoja de datos de seguridad del material (MSDS) para conocer los peligros específicos de los líquidos que esté utilizando. • Guarde los fluidos peligrosos en un envase adecuado que haya sido aprobado. Proceda a su evacuación siguiendo las directrices pertinentes. • Utilice siempre guantes impermeables cuando pulverice o limpie el equipo.
	<p>EQUIPO DE PROTECCIÓN PERSONAL</p> <p>Debe utilizar equipo de protección adecuado cuando trabaje, revise o esté en la zona de funcionamiento del equipo, con el fin de protegerse contra la posibilidad de lesionarse gravemente, incluyendo lesiones oculares, la inhalación de vapores tóxicos, quemaduras o la pérdida auditiva. Este equipo incluye, pero no está limitado a:</p> <ul style="list-style-type: none"> • Gafas de protección • Ropa de protección y un respirador, tal como recomiendan los fabricantes del fluido y del disolvente • Guantes • Protección auditiva
  	<p>PELIGRO DE INYECCIÓN A TRAVÉS DE LA PIEL</p> <p>El fluido a alta presión procedente de la pistola, fugas de la manguera o componentes rotos penetrarán en la piel. La inyección del líquido puede tener la apariencia de un simple corte, pero se trata de una herida grave que puede conducir a la amputación. Consiga inmediatamente tratamiento quirúrgico.</p> <ul style="list-style-type: none"> • No apunte nunca la pistola hacia alguien o alguna parte del cuerpo. • No coloque la mano sobre la boquilla de pulverización. • No intente bloquear ni desviar posibles fugas con la mano, el cuerpo, los guantes o con un trapo. • Cierre las válvulas de maerial y desconecte el suministro de aire cuando no este pulverizando. • Siga el Procedimiento de descompresión de este manual, cuando deje de pulverizar y antes de limpiar, revisar o reparar el equipo.
	<p>PELIGRO DE QUEMADURAS</p> <p>Las superficies del equipo y del fluido calentado pueden calentarse mucho durante el funcionamiento. Para evitar quemaduras graves, no toque el fluido o el equipo caliente. Espere hasta que equipo/fluido haya enfriado completamente.</p>
  	<p>PELIGRO DE INCENDIOS Y EXPLOSIONES</p> <p>Vapores inflamables, como los vapores de disolvente o de pintura en la zona de trabajo pueden incendiarse o explotar. Para evitar un incendios y explosiones:</p> <ul style="list-style-type: none"> • Utilice el equipo únicamente en áreas bien ventiladas. • Elimine toda fuente de ignición, tales como las luces piloto, los cigarrillos, lámparas eléctricas portátiles y las cubiertas de plástico (arcos estáticos potenciales). • Mantenga limpia la zona de trabajo, sin disolventes, trapos o gasolina. • No enchufe ni desenchufe cables de alimentación ni apague ni encienda las luces en el área de pulverización. • Conecte a tierra todo el equipo de la zona de trabajo. • Utilice únicamente mangueras conectadas a tierra. • Sujete firmemente la pistola contra el lateral de una lata conectada a tierra mientras dispara la pistola hacia el interior de la misma. • Si se aprecia la formación de electricidad estática durante el uso de este equipo, deje de trabajar inmediatamente. No utilice el sistema hasta haber identificado y corregido el problema. • Guarde un extintor de incendios que funcione correctamente en la zona de trabajo.

Advertencias

ADVERTENCIA



PELIGROS DEBIDOS A LA UTILIZACIÓN INCORRECTA DEL EQUIPO

El uso incorrecto puede causar la muerte o heridas graves.

- No utilice el equipo si está cansado o bajo los efectos de medicamentos o del alcohol.
- No exceda la presión máxima de trabajo o la temperatura del componente con menor valor nominal del sistema. Consulte los Características técnicas en todos los manuales del equipo.
- Utilice líquidos y disolventes compatibles con las piezas húmedas del equipo. Consulte los Características técnicas en todos los manuales del equipo. Lea las advertencias de los fabricantes de los fluidos y los disolventes. Para una información completa sobre su material, pida la MSDS al distribuidor o al minorista.
- Revise el equipo a diario. Repare o cambie inmediatamente las piezas desgastadas o deterioradas únicamente con piezas de repuesto originales del fabricante.
- No altere ni modifique el equipo.
- Utilice el equipo únicamente para el fin para el que ha sido destinado. Si desea información, póngase en contacto con su distribuidor.
- Evite que los cables, las partes móviles, bordes cortantes, superficies calientes y las mangueras queden en medio de los pasos.
- No retuerza ni doble las mangueras, ni las utilice para arrastrar el equipo.
- Mantenga a los niños y a los animales lejos de la zona de trabajo.
- Respete todas las normas relativas a la seguridad.



PELIGRO DE PIEZAS DE ALUMINIO A PRESIÓN

No utilice 1,1,1 tricloroetano, cloruro de metileno ni otros disolventes de hidrocarburos halogenados o productos que contengan dichos disolventes con equipos de aluminio a presión. Esas sustancias podrían provocar peligrosas reacciones químicas y la rotura del equipo, y causar la muerte, lesiones graves y daños materiales.

Advertencias

Peligros asociados con los isocianatos

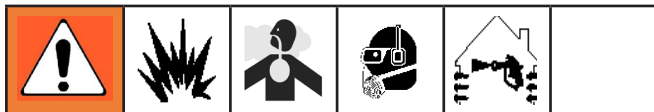

Los materiales por aspersión que contengan isocianatos crean vapores, vahos y partículas atomizadas potencialmente dañinas.

Lea las advertencias para el material del fabricante y el material MSDS para conocer las precauciones y peligros específicos relacionados con los isocianatos.

Evite la inhalación de vapores, vahos y partículas atomizadas procurando que haya suficiente ventilación en la zona de trabajo. Si no puede crear suficiente ventilación, se requiere un equipo de suministro de aire para cada persona en la zona de trabajo.

Para prevenir el contacto con isocianatos, se requieren equipos de protección personal, incluyendo guantes, gafas, botas y mandil impermeables a los químicos para cada persona en la zona de trabajo.

Para evitar la exposición de los ISO a la humedad:

- Utilice siempre un recipiente sellado con un desecante en el orificio de ventilación, o una atmósfera de nitrógeno. **Nunca** almacene el ISO en un recipiente abierto.
- Mantenga el depósito de la bomba de lubricación ISO lleno con Líquido sellador de Graco (TSL), Pieza 206995. El lubricante crea una barrera entre el ISO y la atmósfera.
- Utilice las mangueras a prueba de humedad diseñadas específicamente para ISO, como las suministradas con su sistema.
- Nunca utilice disolventes comerciales que puedan contener humedad. Cuando no lo utilice, mantenga siempre cerrado el recipiente de disolvente.
- Nunca utiliza disolvente en un lado si está contaminado por el otro lado.
- Estacione siempre la bomba cuando apague el sistema.
- Al montar, lubrique siempre las piezas roscadas con la grasa o el aceite de bomba ISO, ref. pieza 217374.

Autoinflamación del material



Algunos materiales podrían autoinflamarse si se aplican demasiado espesos. Consulte las advertencias del fabricante del material y las hojas de datos de seguridad del producto (MSDS).

Sensibilidad a la humedad de los isocianatos

Los isocianatos (ISO) son catalizadores que se utilizan en las espumas de dos componentes y en los revestimientos de poliurea. Los ISO reaccionarán (con la humedad) para formar cristales pequeños, duros y abrasivos, que quedan suspendidos en el fluido. Al cabo de un cierto tiempo, se formará una película en la superficie y el ISO comenzará a gelificarse, aumentando la viscosidad. Si se utiliza, el ISO parcialmente curado reducirá su rendimiento y la duración de las piezas en contacto con el fluido.



La cantidad de formación de película y la velocidad de cristalización varían dependiendo de la mezcla de ISO, la humedad y la temperatura.

Advertencias

Mantenga separados los componentes A y B

PRECAUCIÓN

Para evitar la contaminación cruzada de las piezas húmedas del equipo, nunca intercambie las piezas del componente A (isocianato) y del componente B (resina). La pistola viene con el lado A situado a la izquierda. El colector de fluido, el alojamiento de fluido, el conjunto del sello lateral, el cartucho de la válvula de retención y la cámara de mezcla están marcados en el lado A.

Resinas espumosas con agentes de soplado de 245 fa

Los nuevos agentes de soplado de espumas formarán espumas a temperaturas superiores a 33°C (90°F) cuando no están a presión, especialmente si se agitan. Para reducir la formación de espumas, reduzca al mínimo el precalentamiento en los sistemas con circulación.

Cambio de material

- Cuando cambie de material, lave el equipo varias veces para asegurarse de que esté perfectamente limpio.
- Después de lavar, limpie siempre los filtros de aspiración de entrada de fluido.
- Consulte al fabricante de su material para obtener información de la compatibilidad química.
- La mayoría de los materiales utilizan ISO en el lado A, pero algunos utilizan ISO en el lado B.
- Los epóxidos suelen tener aminas en el lado B (endurecedor). Las poliureas con frecuencia tienen aminas en el lado B (resina).

Sección 1 - Instalación: Introducción

Introducción

Antes de hacer funcionar o darle servicio a cualquier sistema **GlasCraft**, lea toda la información técnica proporcionada con los productos **GlasCraft**. Si no tiene el manual apropiado de seguridad para su sistema **GlasCraft**, contacte con su distribuidor **GlasCraft**.

En esta publicación técnica y de seguridad **GlasCraft**, se proporcionarán los siguientes consejos cuando sea necesario:



Información sobre el procedimiento en progreso.

ADVERTENCIA

Indica una situación peligrosa que puede resultar en la muerte o heridas graves.

La información en este documento está creada sólo para indicar los componentes y sus uso típico en una relación de trabajo. Cada montaje debe ser dirigido por un distribuidor **GlasCraft** o hecho según las instrucciones de montaje **GlasCraft** proporcionadas.

Este manual proporciona información sobre el montaje, la operativa, el mantenimiento y la reparación de este producto **GlasCraft** tal y como se usa en una configuración típica. Aunque contiene un listado de las especificaciones y procedimientos, se pueden encontrar algunas desviaciones.

Intentamos mejorar nuestros productos constantemente, para poder proporcionar a nuestros usuarios la tecnología más avanzada. Si ocurre un cambio tecnológico después de que el producto esté en el mercado, implementaremos esta tecnología en la producción futura y, si es factible, la pondremos a disposición de nuestros usuarios como retroalimentación, actualización o suplemento. Si encuentra una discrepancia entre su unidad y la documentación disponible, póngase en contacto con su distribuidor **GlasCraft** para resolver la diferencia.

Conocer y usar este manual de manera continua le proporcionará una mejor comprensión del equipo y los procesos, resultando en una operativa más eficiente, un servicio libre de problemas más duradero y una resolución de problemas más fácil.

Sección 1 - Instalación: Equipo Estandarizado

Equipo Estandarizado	
Número de pieza	Descripción
GCP2RX	Pistola Dispensadora Probler 2
313213	Manual del Usuario

Traducciones	
Manual No.	Idioma
3A0472	Español
3A0473	Francés

Sección 1 - Instalación: Montaje del Equipo

Cómo Funciona la Pistola

El gatillo dispara una pequeña válvula en el puño de la pistola que controla el flujo del aire en el conjunto del pistón.

Cuando se tira del gatillo, el aire fluye a través de la válvula al frontal de la pistola. La presión del aire fuerza al pistón hacia la parte trasera de la pistola, cerrando simultáneamente el aire purgado y moviendo la cámara de mezclas a una posición donde sus orificios estén en línea con los orificios en ambos, el sello de bloqueo lateral y el conjunto de válvulas de revisión.



La alineación adecuada de los orificios se determina por la configuración de la tuerca de ajuste, ubicada en el conjunto del cerrojo del pistón. Esta tuerca de ajuste determina la longitud del pasaje del pistón del aire. Ha sido preajustada en la fábrica y no debería requerir ningún ajuste. (VEA LA SECCIÓN DE MANTENIMIENTO)

Los dos fluidos (isocianato y polioli) pasan entonces a través de las válvulas de cerrado de material, los ensamblajes de sellado y válvulas de revisión y en la cámara de mezclas. Los dos fluidos se mezclan y salen de la cámara de mezclas en un patrón espiral cónico.

Cuando se libera el gatillo la cámara de mezclas vuelve a su posición original y el aire purgado fluye hacia dentro de la carcasa de la cámara de mezclas. La junta tórica frontal mantiene la purga del aire dentro del cabezal de la pistola, lo que fuerza a que el aire a través de los orificios en la cámara de mezclas cree una purga completa, total y constante.

Esta purga de aire sigue saliendo a través de la cámara de mezclas hasta que la válvula del aire haya echado todo en aire en la pistola; o hasta que se vuelva a apretar el gatillo.

Cerrojo del pistón

Enganche el cierre de seguridad del gatillo siempre que deje de pulverizar para evitar los disparos accidentales

Use siempre el cierre del pistón junto con las válvulas de fluido de bola para evitar disparos accidentales.



Lea las advertencias, página 3.

Para asegurar el cerrojo del pistón: presione el pomo y gírelo en el sentido de las agujas del reloj. Si está enganchado, la pistola no funcionará.

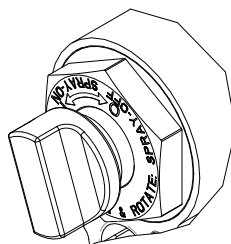

r_257826_313266_1_2b

Para liberar el cerrojo del pistón: presione el pomo hacia dentro y gírelo en sentido contrario a las agujas del reloj hasta que salte. Habrá una separación entre el botón y el cuerpo de la pistola.

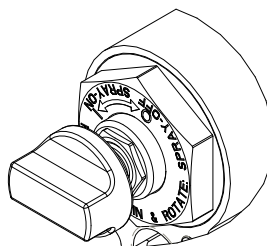

r_257826_313266_1_1b

Consulte la página 19 para ver el ajuste o la instalación del cerrojo del pistón.

Pérdida de presión de aire

En caso de que se produzca la pérdida de presión de aire, la pistola seguirá pulverizando. Para apagar la pistola, siga uno de los procedimientos siguientes:

- Presione el cerrojo del pistón, consulte **Enganche el cerrojo del pistón**.
- Cierre las válvulas de bola A y B.

Sección 1 - Instalación: Montaje del Equipo

Equipo GlasCraft

Manguera de aire 1/4 pulg NPS

Los accesorios JIC y SAE **NO** requieren el uso de cinta PTFE.

Una vez que los accesorios están unidos, consulte el manual de los sistemas para las instrucciones de uso.

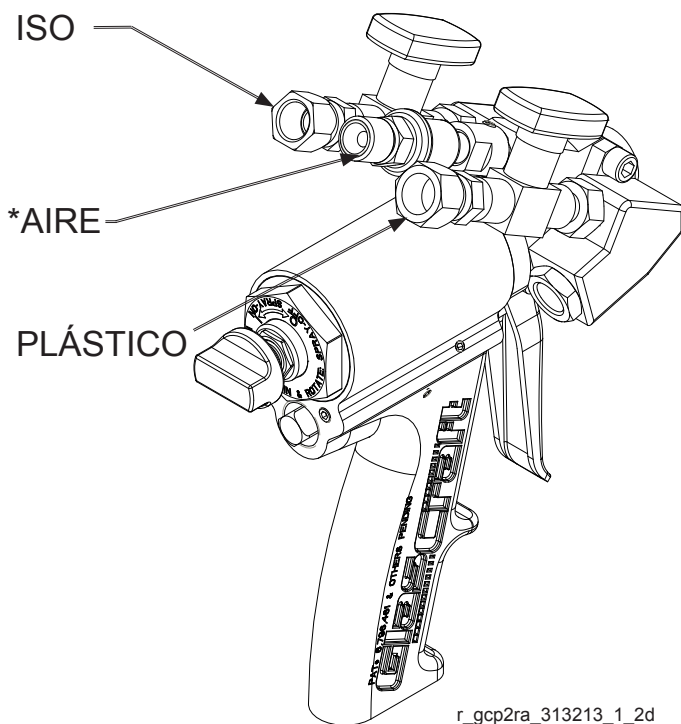

*El accesorio GC2394 es una pieza suelta que puede necesitar estar conectada primero a la manguera de aire y después conectarse a la pistola dependiendo de los accesorios de la manguera de aire.

Instalar P2 en otro equipo

⚠ ADVERTENCIA

No coloque ninguna parte del cuerpo en el camino del pulverizado. No apunte la pistola hacia o cerca de otras personas. No mire a través de la cámara de mezcla en ningún momento. A causa de los materiales peligrosos usados en este equipo, se recomienda que el usuario use una máscara, gafas protectoras y cualquier otra prenda protectora o equipo de seguridad tal y como se prescribe en la regulación actual, recomendaciones de los proveedores de químicos y las leyes de la zona donde se esté usando el equipo.

Si el equipo original no requiere el uso de ninguna manguera soldada o manguera aislante, la P2 puede instalarse directamente sobre la manguera de material.

1. Retire los accesorios de la pistola original.
2. Retire los accesorios giratorios de las válvulas de bola. Las válvulas de bola son 1/8 pulg NPT hembra. Retire los accesorios giratorios de la válvula de deslizamiento del aire. La válvula de deslizamiento de aire es de 1/4 in. NPSM.

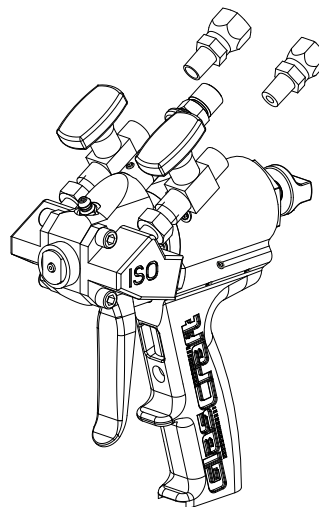

3. Instale los accesorios originales en las válvulas de bola.



Se recomienda usar un cerrojo de rosca no permanente sobre la rosca de 1/8 in. NPT para usarlo como sellador y evitar que los accesorios giren con el movimiento de la pistola.

4. Instale la pistola sobre las mangueras originales.

⚠ ADVERTENCIA

Alivie TODOS los sistemas de fluidos y presión de aire de acuerdo con las instrucciones del fabricante.

Sección 2 - Operativa: Instrucciones de Arranque

 Consulte los manuales de usuarios de los sistemas específicos para una instalación completa del sistema.

Revisión de preoperativa

Asegúrese de que todos los accesorios estén apretados y que los reguladores de aire están girados a “presión cero”.

⚠ ADVERTENCIA

No coloque ninguna parte del cuerpo en el camino del pulverizado.
No apunte la pistola hacia o cerca de otras personas.
No mire a través de la cámara de mezcla en ningún momento.
A causa de los materiales peligrosos usados en este equipo, se recomienda que el usuario use una máscara, gafas protectoras y cualquier otra prenda protectora o equipo de seguridad tal y como se prescribe en la regulación actual, recomendaciones de los proveedores de químicos y las leyes de la zona donde se esté usando el equipo.

Requerimientos de operativa

- 8-10 CFM a 90-110 psi (0,62-0,76 MPa, 6,2-7,6 bar)
- Presión MÁXIMA de Fluido Estático - 3200 psi (22MPa, 220 bar)

⚠ ADVERTENCIA

La pistola Elite Probler P2 de GlasCraft está diseñada y fabricada para operar en una presión máxima de fluido estático que no exceda los 3200 psi (22 MPa, 220 bar). Cuando se une a un sistema proporcionador de GlasCraft, no se excederá la presión. Sin embargo, si se instala la pistola GlasCraft Probler P2 en cualquier equipo de diseño propio de otro fabricante, habrá que tener mucho cuidado para asegurarse de no exceder la presión máxima estática del fluido.

 Si la pistola se usa por períodos cortos de pulverización, GlasCraft recomienda que la purga del aire se deje Encendida.

⚠ ADVERTENCIA

Si la purga del aire se APAGA, ¡AMBAS VÁLVULAS DE APAGADO DE MATERIAL DEBEN GIRARSE A SU POSICIÓN ANTES DE CERRADO ANTES DE APAGAR EL AIRE!
El fallo en este procedimiento puede resultar en un atasco del cabezal de la pistola con material.

Para purgarla después de su uso, el interruptor del aire debe dejarse ABIERTO durante al menos 15 SEGUNDOS después de liberar el gatillo.

El flujo del material en la cámara de mezcla se controla con las posiciones ON u OFF de las dos válvulas de apagado de material.

 Ambas válvulas de apagado de material deben estar COMPLETAMENTE ABIERTAS y el cerrojo del pistón DESENGANCHADO durante el suministro y deben estar COMPLETAMENTE CERRADAS y el cerrojo del pistón ENGANCHADO durante la reparación o durante períodos extensos sin usar.

⚠ ADVERTENCIA

¡AMBAS VÁLVULAS DE APAGADO DE MATERIAL DEBEN GIRARSE A SU POSICIÓN “OFF” Y TODA LA PRESIÓN DEL FLUIDO ALIVIADA ANTES DE RETIRAR LOS TORNILLOS DE LOS LATERALES!
El fallo en este procedimiento puede resultar en un atasco del cabezal de la pistola con material.

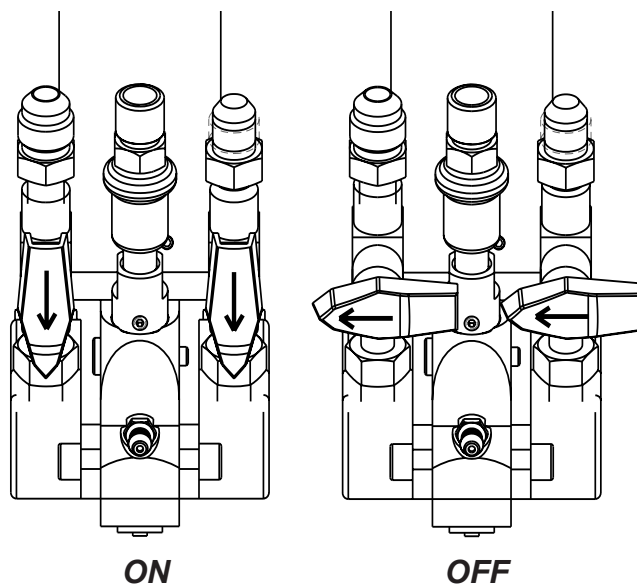

Consulte los manuales del sistema para comenzar el procedimiento de arranque y el apagado.

Sección 2 - Operativa: Instrucciones de Arranque

Técnica de Pulverización

Opere siempre de forma segura y siga todas las instrucciones de seguridad.

Para alcanzar un patrón de pulverizado óptimo para cada aplicación, las cámaras de mezcla apropiadas están disponibles en siete tamaños.

La cámara de mezclas estándar suministrada con su pistola será la adecuada para todas excepto para las aplicaciones más grandes y más pequeñas.

La elevación de la espuma y los tiempos de secado pueden variar de acuerdo con la temperatura del material y el sustrato. Las altas temperatura del material o del sustrato pueden aumentar los tiempos de la elevación y de secado; Las bajas temperatura del material o del sustrato pueden disminuir los tiempos de la elevación y de secado. Consulte las especificaciones del fabricante de los químicos para saber las temperaturas de pulverización recomendadas. Bajo la mayoría de las circunstancias, ambos componentes se usarán en idénticas temperaturas.

Las temperaturas y presiones altas se pueden usar para incrementar la ruptura, mejorar la mezcla y acelerar los tiempos de elevación. Con longitudes de mangueras de más de 15,25 m (50 pies), o cuando la viscosidad del material es mayor, puede ser necesaria una presión de bomba de material mayor.

La válvula de aire DEBE ESTAR ABIERTA (posición hacia abajo) antes de pulverizar para proporcionar aire para la operativa del gatillo y purgar el aire cuando de libera éste.

Cuando pulverice, el gatillo debe estar continuamente apretado, o apretarlo al final de cada bombeo. Conseguirá una capa más fina y más igualada moviendo la pistola hacia delante y detrás en un movimiento lento, cubriendo el pase anterior en un 50/75 por ciento. **NO PULVERICE SOBRE LA ESPUMA QUE SE ESTÁ LEVANTANDO** La distancia ideal desde la pistola hasta la pared es de 45 a 60 cm. Asegúrese de apuntar la pistola directamente a la superficie a ser pulverizada. Pulverizar en ángulo hacia la superficie puede hacer que la espuma quede áspera y generará un exceso de pulverizado.

Sección 3 - Información General: GCP2RX P2 Pistola dispensadora

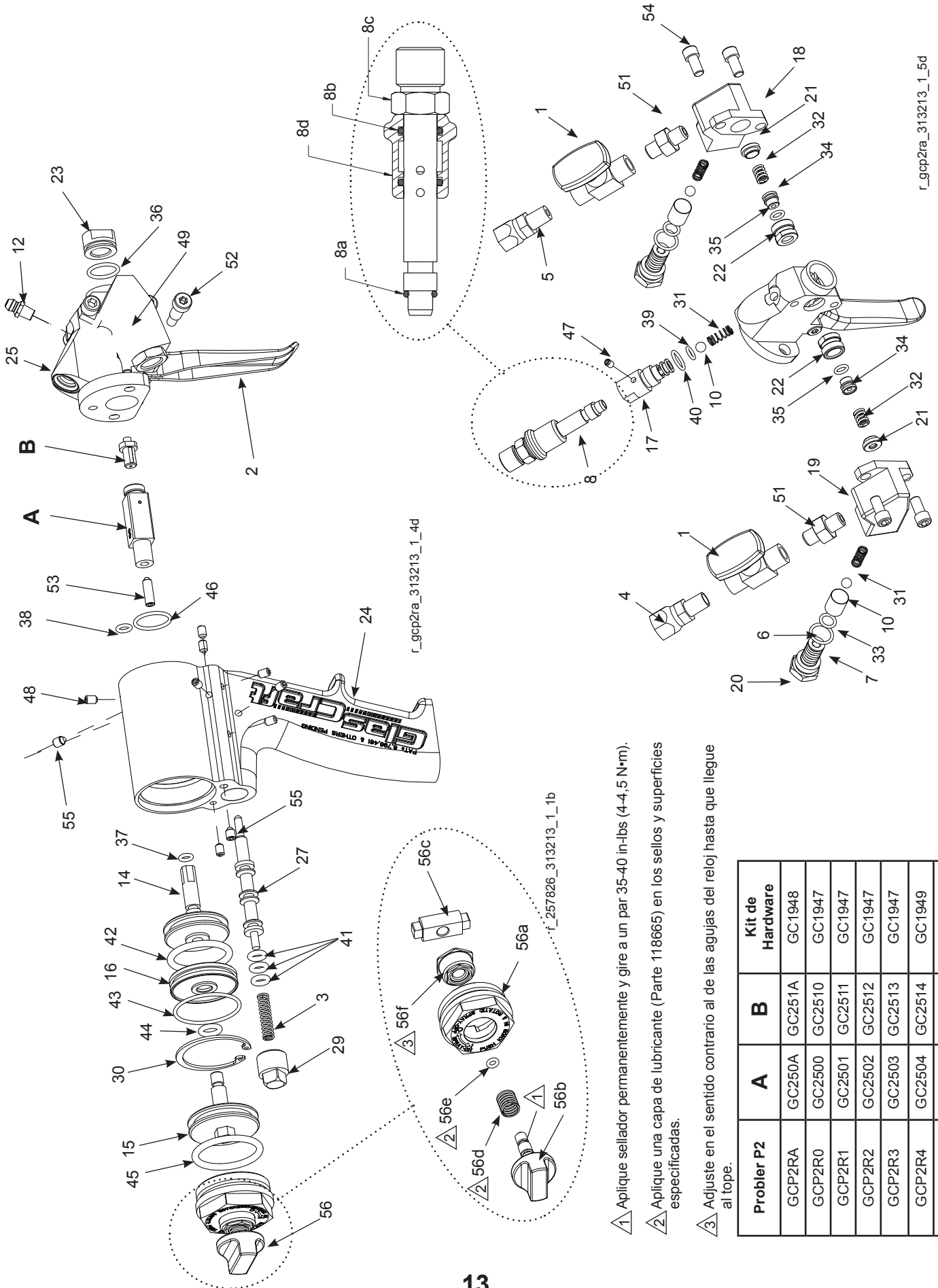

- 1 Aplique sellador permanentemente y gire a un par 35-40 in-lbs (4-4,5 N•m).
- 2 Aplique una capa de lubricante (Parte 118665) en los sellos y superficies especificadas.
- 3 Ajuste en el sentido contrario al de las agujas del reloj hasta que llegue al tope.

Problema P2	A	B	Kit de Hardware
GCP2RA	GC250A	GC251A	GC1948
GCP2R0	GC2500	GC2510	GC1947
GCP2R1	GC2501	GC2511	GC1947
GCP2R2	GC2502	GC2512	GC1947
GCP2R3	GC2503	GC2513	GC1947
GCP2R4	GC2504	GC2514	GC1949
GCP2R5	GC2505	GC2515	GC1949

Sección 3 - Información General: Lista de piezas GCP2XX P2

Ref. Pieza	Pieza No.	Descripción	Cantidad.
1	GC2337	VÁLVULA DE BOLA 2-VIAS	2
2	GC2340	GATILLO PROBLER	1
3	GC2341	MUELLE DE COMPRESIÓN	1
4	117634	ACCESORIO DE MANGUERA GIRATORIA	1
5	117635	ACCESORIO DE MANGUERA GIRATORIA	1
6	GC0043	JUNTA TÓRICA	2
7	GC0044	JUNTA TÓRICA	2
8	GC0128	CONJUNTO DE INTERRUPTOR DE AIRE	1
10	GC0259	BOLA DIAMETRO 1/4	3
12	100846	RACOR DE LUBRICADO	1
13*	GC2394	PIEZA GIRATORIA	1
14	GC1898	PISTÓN DE AIRE 1-3/8"	1
15	GC1899	PISTÓN DE AIRE 1-1/2"	1
16	GC1900	ESPACIADOR DEL CILINDRO	1
17	GC1901	INNSERTADO DE VÁLVULA	1
18	GC1902	BLOQUE LATERAL ISO	1
19	GC1903	BLOQUE LATERAL POLY	1
20	GC1904	FILTRO DE LA VÁLVULA DE REVISIÓN	2
21	GC2494	JUNTA DE HERMETICIDAD	2
22	GC2495	ALOJAMIENTO DE LA JUNTA	2
23	GC1914	CABEZAL DE AIRE	1
24	GC2499	MANUAL	1
25	GC1916	CABEZAL PROBLER P2	1
27	GC1918	GATILLO DEL PISTON	1
29	GC1920	ENCHUFE DEL GATILLO	1
30	GC1921	ANILLO DE RETENCIÓN	1
31	GC1922	MUELLE	3
32	GC1923	MUELLE	2
33†	GC2496	PANTALLA DE FILTRO, MALLA 40	2
34	GC2498	JUNTA DE HERMETICIDAD	2
35	111450	JUNTA TÓRICA	2
36	117517	JUNTA TÓRICA	1
37	C20988	JUNTA TÓRICA	1
38	GC2056	JUNTA TÓRICA	1
39	110242	JUNTA TÓRICA	1
40	GC2057	JUNTA TÓRICA	1
41	GC2058	JUNTA TÓRICA	3
42	108833	JUNTA TÓRICA	1
43	107563	JUNTA TÓRICA	1

Ref. Pieza	Ref. pieza	Descripción	Cantidad.
8a	110242	JUNTA TÓRICA	1
8b	106555	JUNTA TÓRICA	2
8c	GC0126	TUBO DE CAMBIO DE AIRE	1
8d	GC0127	MANIVELA DE CAMBIO DE AIRE	1

Ref. Pieza	Pieza No.	Descripción	Cantidad.
44	GC2059	JUNTA TÓRICA	1
*	118665	LUBRICANTE DE ALTA ADHESIÓN, IMPERMEABLE, A BASE DE LITIO (4 OZ.)	1
*	117773	LA GRASA DE VISCOSIDAD BAJA (3 OZ.)	1
*	117792	PISTOLA ENGRASADORA (CARTUCHO DE 3 ONZAS)	1
45	C20207	JUNTA TÓRICA	1
46	GC2060	JUNTA TÓRICA	1
47	GC2079	TORNILLO DE AJUSTE	1
48	GC2081	TORNILLO DE AJUSTE	11
49*	GC2187	TORNILLO TROQUELADO	2
51	GC2196	PIEZA DE CONEXIÓN	2
52	GC2237	TORNILLO DE HOMBRERA	1
53	GC2243	TORNILLO DE AJUSTE	1
54	GC2248	TORNILLO TROQUELADO	4
55	GC2241	TORNILLO DE AJUSTE	2
56	258761	CONJUNTO DE CERROJO DEL PISTON	1

Ref. Pieza	Ref. pieza	Descripción	Cantidad.
56a		CABEZAL DE AIRE	1
56b ♦		EJE DE PARADA	1
56c ♦		PARADA DEL PISTÓN	1
56d ♦		MUELLE DE COMPRESIÓN	1
56e ♦		JUNTA TÓRICA	1
56f		TUERCA DE AJUSTE	1

* No representado.

† También se dispone de un filtro de malla 100 micrones GC2497.

♦ Incluido con el kit 258762.

Sección 3 - Información General: Mantenimiento

⚠ ADVERTENCIA

¡Antes de intentar llevar a cabo cualquier trabajo de mantenimiento en esta pistola, libere toda la presión de fluido y del aire!

- Para liberar la presión de fluido:
- APAGUE todos los suministros de aire del sistema excepto el aire del gatillo de la pistola.
- Dispare la pistola hasta que se libere la presión de fluido.
- APAGUE el aire del gatillo del sistema.
- Apague el proporcionador.
- Dispare la pistola hasta que se libere la presión de aire.

Lleve a cabo el mantenimiento de la pistola del siguiente modo:

1. Revise las juntas de goteo (34):

- Enganche el cerrojo del pistón.
- APAGUE el aire entrante de la pistola cerrando la válvula de aire de la pistola.

Interruptor de aire

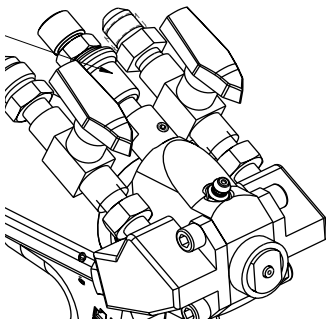

- Espere aproximadamente 10-20 segundos, luego ENCIENDA el aire entrante abriendo la válvula de aire de la pistola.
- Repítalo de dos a tres veces.
- Si hay algún material que haya sido purgado de la pistola, los sellos (34) o la junta tórica (35) estarán goteando.
- Corrija las fugas reemplazando los sellos o juntas tóricas y revisándolo de nuevo.

2. Revise las válvulas de material, p/n GC2337 por si tienen fugas:

- APAGUE ambas válvulas de material.

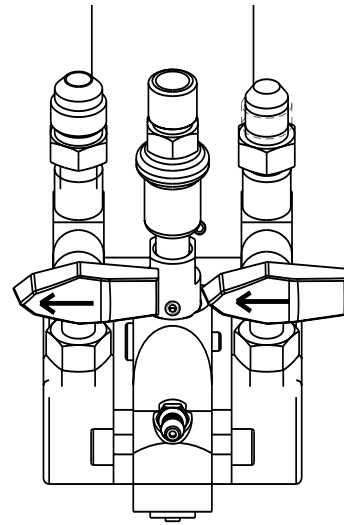

- Desenganche el bloqueo de seguridad del pistón.
- Dispare la pistola varias veces.
- Espere aproximadamente 10-20 segundos.
- Dispare la pistola varias veces.
- Si purga material adicional, las válvulas de material tendrán fugas.
- Corrija las fugas quitando los pernos negros y girando el paquete de 1/8 pulg. A 1/4 pulg. Cada vez hasta que deje de gotear. Revise de nuevo.

3. Revise los bloques laterales

- APAGUE el suministro de aire de la pistola.

⚠ ADVERTENCIA

Antes de retirar los bloques laterales asegúrese de que ambas válvulas de material están en la posición OFF!

Si las válvulas de material están encendidas cuando los bloques laterales se retiren la pistola quedará rápidamente revestida en uretano!

⚠ ADVERTENCIA

Apunte los bloques laterales de la pistola hacia abajo, lejos de las personas. La presión de los fluidos existentes pueden hacer que el material salga de los bloques laterales con una fuerza considerable.

Sección 3 - Información General: Mantenimiento

- Saque los bloques laterales retirando los tornillos.

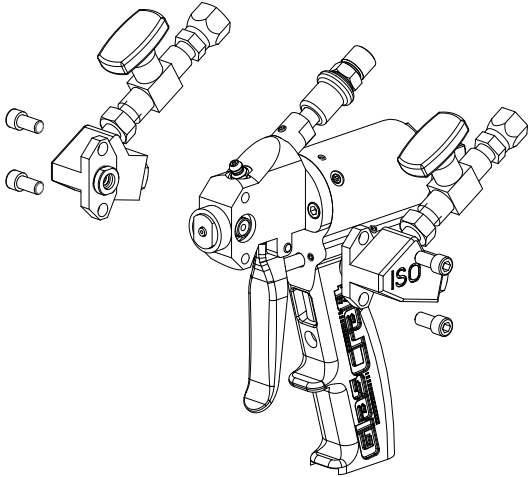

r_gcp2ra_313213_1_6d

- Examine los laterales de la cámara de mezcla para ver si tiene arañazos o material pegado. Con cuidado, sin arañar las superficies del sellado (laterales) retire el material acumulado. Se puede usar disolvente para lavar el material acumulado de la cámara, de los laterales, etc. Mantenga la cámara de la pistola mirando hacia el suelo de forma que el disolvente no vuelva a la pistola. Algunos disolventes pueden dañar las juntas tóricas en el eje de la cámara causando una hinchazón y el deterioro de las juntas.

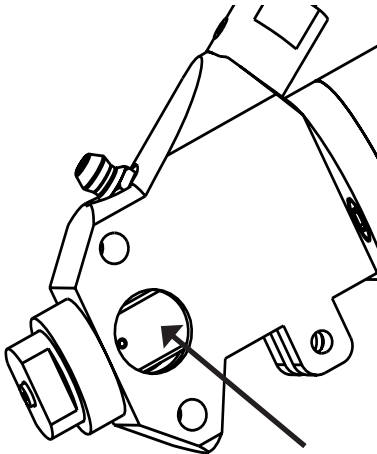

- Coloque grasa de litio (Parte 117773) de manera generosa en cada lateral de la carcasa frontal de la pistola y en las juntas de los bloques laterales.

- Use el tamaño de broca adecuado para limpiar el pasaje de salida de la cámara de mezcla. Use el tamaño de broca adecuado para limpiar los laterales de entrada de la cámara de mezcla cuidando de no arañar las superficies pulidas de la cámara de mezclas (consulte la tabla de brocas de este manual).

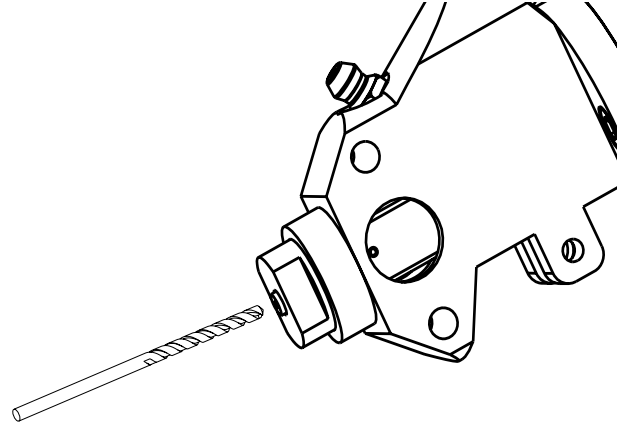

- Vuelva a ensamblar los bloques laterales y apriete los tornillos. Aparecerá grasa en la punta de la cámara de mezclas.

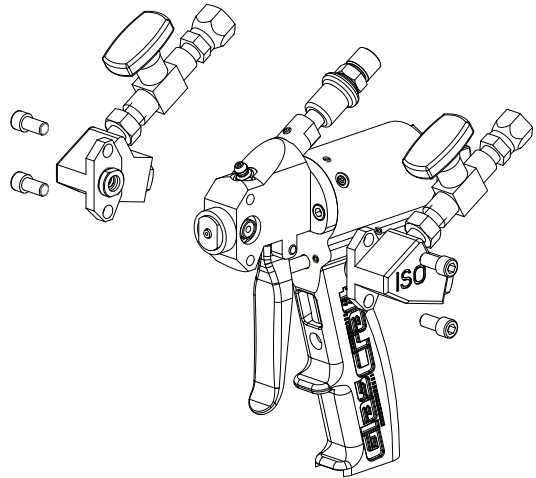

r_gcp2ra_313213_1_6d

 **NO abra la válvula de aire porque esto purgará la grasa de la pistola. Esta grasa debería permanecer en la pistola toda la noche.**

Sección 3 - Información General: Mantenimiento

Parada diaria

Para usuarios experimentados

Una vez que haya usado la pistola con algún producto o sistema y se haya acostumbrado a las técnicas sobre cómo afectan las diferentes variables a los requerimientos de operativa y mantenimiento, deberá llevar a cabo un mantenimiento diario, semanal y mensual específico a su operativa.

1. Apague las válvulas, y dispare la pistola 5-6 veces para purgar la presión residual.

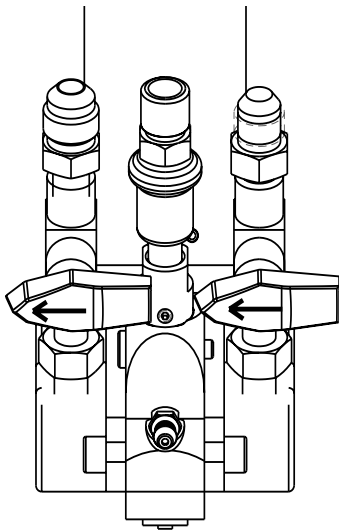

2. Enganche el cerrojo del pistón.
3. Taladre el morro de la cámara con la broca adecuada para la inserción (consulte la tabla de brocas).
4. Gire la válvula a la mitad hasta el límite de la purga de aire.

Interruptor de aire

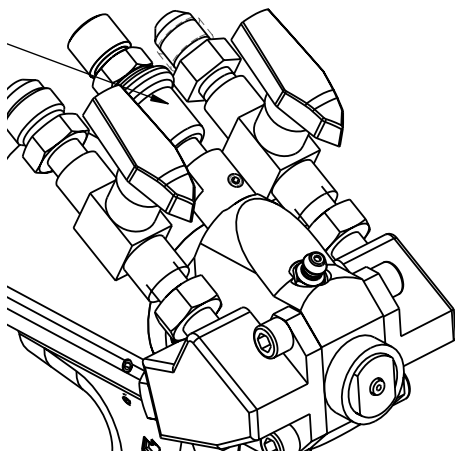

5. Utilizar una pistola de grasa (Parte 117792) para inyectar grasa de litio blanco (Parte 117773) en el pezón de engrase hasta que empiece a salir algo de grasa por la ranura. Detener el aire de purga.

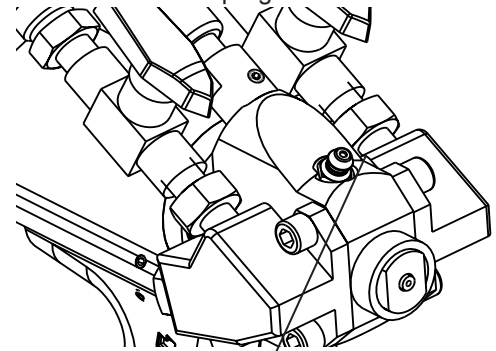

Racor de aire

6. Saque el casquillo de aire y déjelo a un lado. Si se requiere empapararlo en disolvente, retire la junta tórica antes de empaparlo.
7. Retire el morro de inserción y empape en disolvente hasta su próximo uso.

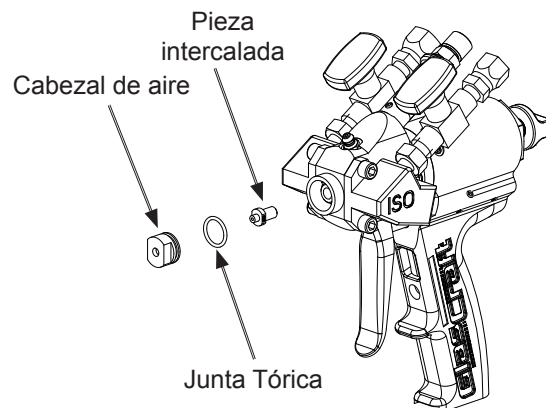

r_gcp2ra_313213_1_7d

Puesta en marcha diaria

8. Limpie la ranura. Asegúrese de que ambas caras están limpias. Perfore el morro con el taladro correcto (consulte la tabla de brocas).
9. Limpie la borna interior de la cámara. Taladre la borna interior de la cámara tal como se requiere.
10. Instale el morro insertado.
11. Instale la tapa del aire en la cámara. Apriete con los dedos hasta que la tapa toque fondo. Ajuste con una llave de 1/2 pulg. Esto no requiere un gran par de torsión. Apretarlo demasiado puede resultar en daños a la cámara.

Sección 3 - Información General: Mantenimiento

 Consulte los manuales de usuarios de los sistemas específicos para una instalación completa del sistema.

Procedimiento de Reemplazo de piezas

ADVERTENCIA

Antes de intentar hacer cualquier reparación en esta pistola O antes de retirar los bloques laterales, asegúrese que las válvulas de la pistola de material están en la posición OFF y dispare varias veces para despresurizar el fluido en la pistola!

Si las válvulas de material están encendidas cuando los bloques laterales se retiren la pistola quedará rápidamente revestida en uretano!

1. Lea todas las instrucciones antes de comenzar y consulte las ilustraciones si lo necesita.
2. Limpie todas las cámaras y pasajes a medida que vayan quedando disponibles.
3. Limpie todas las piezas antes de montarlas.
4. Reemplace todas las juntas y juntas tóricas con piezas nuevas del kit apropiado.
5. Inspeccione todas las piezas para detectar desgastes o daños y reemplace si se requiere con nuevas piezas genuinas GlasCraft de reemplazo de su distribuidor autorizado GlasCraft.
6. Inspeccione todas las piezas en busca de desgaste o daños y reemplace las piezas necesarias.
7. Ajuste todas las piezas de rosca de forma segura, pero no demasiado, según las vaya ensamblando.
8. Lubrique ligeramente todas las juntas tóricas y roscas con grasa (Parte 118665).
9. Revise la resistencia de los muelles. Deben rebotar con facilidad a su posición original.

Cuidados rutinarios

ADVERTENCIA

Antes de intentar hacer cualquier reparación en esta pistola O antes de retirar los bloques laterales, asegúrese que las válvulas de la pistola de material están en la posición OFF y dispare varias veces para despresurizar el fluido en la pistola!

Si las válvulas de material están encendidas cuando los bloques laterales se retiren la pistola quedará rápidamente revestida en uretano!

Se recomienda realizar el mantenimiento a continuación diariamente.

1. Limpie la pistola usando un cepillo y un disolvente apropiado.
2. Inspeccione las juntas de los bloques laterales para asegurarse de que están limpias y libres de arañazos, cortes o materiales extraños. Limpie o reemplace según sea necesario.
3. Retire, limpie o reemplace la pantalla del filtro.
4. Mantenga un stock razonable de artículos de recambio como juntas y juntas tóricas. (consulte los Kits de Piezas de Reparación y Mantenimiento catalogados en la sección Piezas e Ilustraciones)
5. Engrase a diario la pistola para evitar el curado de los 2 componentes y mantener limpios los conductos de fluido. El aire de purga transporta la niebla de grasa a través de la cámara de mezcla, por los orificios de mezcla interna, y por la boquilla de la cámara de mezcla, revistiendo todas las superficies. Utilice la grasa Graco 117773.

Sección 3 - Información General: Mantenimiento

Procedimiento de Instalación y Ajuste del cerrojo del Pistón

El pistón de la pistola P2 viene ajustado de fábrica y como norma, no requiere ajustes. El lanzamiento del pistón se refiere a la distancia que recorrerá el pistón de aire cuando la pistola esté engatillada. Un ajuste apropiado alineará las puertas laterales de la cámara de mezclas con las juntas de los bloques laterales a través del puerto.

Determine si el lanzamiento del pistón es correcto:

1. Siga las instrucciones de la sección **Procedimiento de descompresión** de la página y desconecte la tubería de fluido.
2. Gire las válvulas de bola de material a la posición OFF.

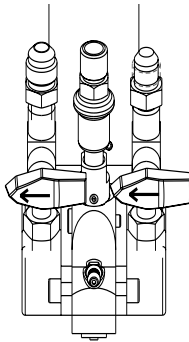

3. Verifique que la tapa del cerrojo del pistón ha sido ajustada y completamente enroscada en la pistola.
4. Retire los bloques laterales.

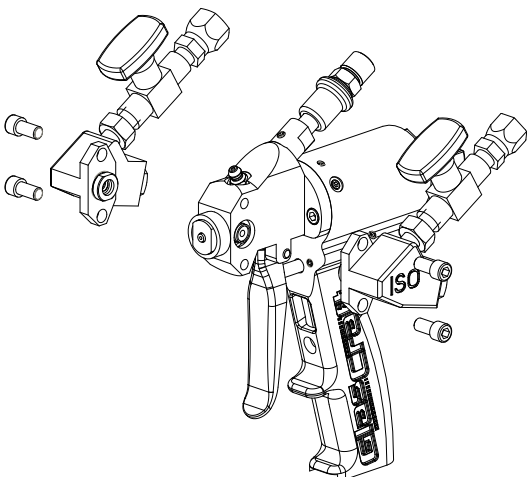

r_gcp2ra_313213_1_6d

5. Retire uno de las carcasas de la junta de los bloques laterales de los bloques laterales. Deje la junta (34) en la carcasa y enjuáguelo con un disolvente apropiado.

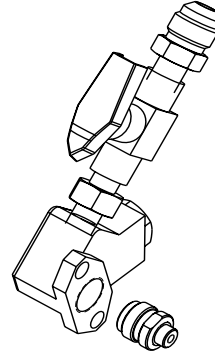

6. Coloque la carcasa de la junta de los laterales en el cabezal de la pistola de forma que la cara de la junta quede frente a la cámara de mezclas.

ADVERTENCIA

Si las válvulas de material están encendidas cuando los bloques laterales se retiren la pistola quedará rápidamente revestida en uretano!

7. Encienda el suministro de aire de la pistola y luego engatille la pistola.



El aire suministrado no se apagará con el lateral retirado.

8. Si la puerta de impacto no se ve del todo a través de la carcasa de la junta lateral apague el suministro de aire y engatille la pistola para liberar la presión. Use una llave abierta de 9/16 pulg para ajustar la tuerca en la dirección apropiada. Repita los pasos 7 y 8 hasta que quede ajustado correctamente.

9. Si la puerta de impacto en la cámara de mezcla no se ve del todo a través de la carcasa de la junta lateral (en el centro o un poco hacia adelante) la tuerca de ajuste del cerrojo del pistón está alineada apropiadamente.



Puede aplicar un cerrojo de rosca no permanente para ajustar la tuerca si es necesario.

10. Reensamblaje de la pistola.

Antes de cada uso: Verifique que el ensamblaje del cerrojo del pistón está instalado y funcionando correctamente.

- Enganche el cerrojo del pistón.
- Presurice el sistema a la presión de trabajo.
- Abra las válvulas de bola de material.
- Dirija la pistola en una dirección segura y dispare. Ningún material debería salir de la pistola.
- **NO LA USE SI NO FUNCIONA CORRECTAMENTE.**

Sección 3 - Información General: Opciones

Equipo Opcional	
Pieza	Descripción
GC1938	Kit de Boquillas de pulverización planas
GC1952	boquilla Jet Stream (0,59ID)
GC1953	boquilla Jet Stream (0,70ID)
GC1954	Adaptador de rellenado
GC1892	* Kit de conversión del P2

GC1892		
Pieza	Descripción	Cantidad
GC0024	TAPÓN DE LA TUBERÍA	3
GC0275	PIEZA DE CONEXIÓN	1
GC0490	RACOR ACODADO	1
GC0502	PIEZA DE CONEXIÓN	1
GC0712	RACOR ACODADO	2
GC1842	VÁLVULA DE BOLA	1
GC1880	CABEZAL ELITE-P2	1
GC1881	BLOQUE LATERAL POLY	1
GC1882	BLOQUE LATERAL ISO	1
GC1883	ESPACIADOR DEL PISTON	1
GC1884	PLACA DE MONTAJE	1
GC1885	ADAPTADOR GIRATORIO	1
GC1886	MANGUERA FLEXIBLE	1
GC1887	MANGUERA FLEXIBLE	1
GC2212	PIEZA DE CONEXIÓN	3
GC2244	TORNILLO DE AJUSTE	1
GC2334	PIEZA DE CONEXIÓN	3
GC2337	VÁLVULA DE BOLA	2
313266	MANUAL DEL USUARIO	1

Sección 3 - Información General: Opciones

Kits de Reparación & Servicio

GC1946, Kit de sellado lateral		
Pieza	Descripción	Cantidad
GC2498	Sellado Lateral SST	2
111450	Junta Tórica	2

GC1947, Kit Hardware 00-03		
Pieza	Descripción	Cantidad
249112	Broca	1
GC0069	Broca	1
246629	Broca	1
246630	Broca	1
GC0083	Broca	1
GC2394	Pieza de conexión	1
GC2212	Pieza de conexión	1
GC2334	Pieza de conexión	1
GC0086	Driver de Bola 3/16"	1
GC0087	Driver de Bola 5/32"	1
117661	Tornillo de banco	1
GC2496	Filtro de pantalla	2
246628	Broca	1
246627	Broca	1
246625	Broca	1
117517	Junta Tórica	1
111450	Junta Tórica	2

GC1948, Kit de Hardware - AA		
Pieza	Descripción	Cantidad
248891	Broca	1
276984	Broca	1
GC0086	Driver de bola	1
GC0087	Driver de bola	1
117661	Tornillo de banco	1
GC2496	Pantalla de Filtro	2
111450	Junta Tórica	2
117517	Junta Tórica	1

GC1949, Kit Hardware 04-05		
Pieza	Descripción	Cantidad
GC0086	Driver de Bola 3/16"	1
GC0087	Driver de Bola 5/32"	1
117661	Tornillo de banco	1
GC2496	Filtro de pantalla	2
246624	Broca	1
246623	Broca	1
117517	Junta Tórica	1
111450	Junta Tórica	2
GC2394	Racor de adaptación	1
GC2212	Conector Racor	1
GC2334	Conector Racor	1

258762, Kit de reparación de juntas del pistón		
Pieza	Descripción	Cantidad
	Eje de parada	1
	Parada del pistón	1
	Muelle de Compresión	1
	Junta Tórica	1

Cubierta de la Pistola

244914 Cubiertas

Mantiene limpia la pistola mientras pulveriza. Paquete de 10.

Lubricante para reconstruir la pistola

248279, 4 oz (113 gramo) [10]

Lubricante de alta adhesión, impermeable, a base de litio. La hoja MSDS está disponible en www.graco.com.

Grease Cartridge for Gun Shutdown

248280 Cartucho, 3 oz [10]

La grasa de baja viscosidad especialmente formulada fluye fácilmente a través de los conductos de la pistola, para evitar el curado de los 2 componentes y mantener limpios los conductos de fluido.

Sección 3 - Información General: Opciones

Kits de Reparación & Servicio

Ref.	GC1937, Kit de reparación estándar		
	Pieza	Descripción	Cantidad
6	GC0043	Junta Tórica	2
7	GC0044	Junta Tórica	2
8a	106555	Junta Tórica	2
35	111450	Junta Tórica, rosa	2
36	117517	Junta Tórica	1
37	C20988	Junta Tórica	1
38	GC2056	Junta Tórica	1
39	110242	Junta Tórica, verde	2
40	GC2057	Junta Tórica	1
41	GC2058	Junta Tórica	3
42	108833	Junta Tórica	1
43	107563	Junta Tórica	1
44	GC2059	Junta Tórica	1
45	C20207	Junta Tórica	1
46	GC2060	Junta Tórica	1

Ref.	GC1950, Kit de reparación Premium		
	Pieza	Descripción	Cantidad
6	113137	Junta Tórica	2
7	117724	Junta Tórica	2
8a	111316	Junta Tórica	2
35	111450	Junta Tórica	2
36	117517	Junta Tórica	1
37	GC1931	Junta Tórica	1
38	111516	Junta Tórica	1
39	111450	Junta Tórica	2
40	118594	Junta Tórica	1
41	GC1932	Junta Tórica	3
42	GC1933	Junta Tórica	1
43	GC1934	Junta Tórica	1
44	GC1935	Junta Tórica	1
45	GC1936	Junta Tórica	1
46	117610	O-Ring	1

Guía de colocación del kit de juntas tóricas completo

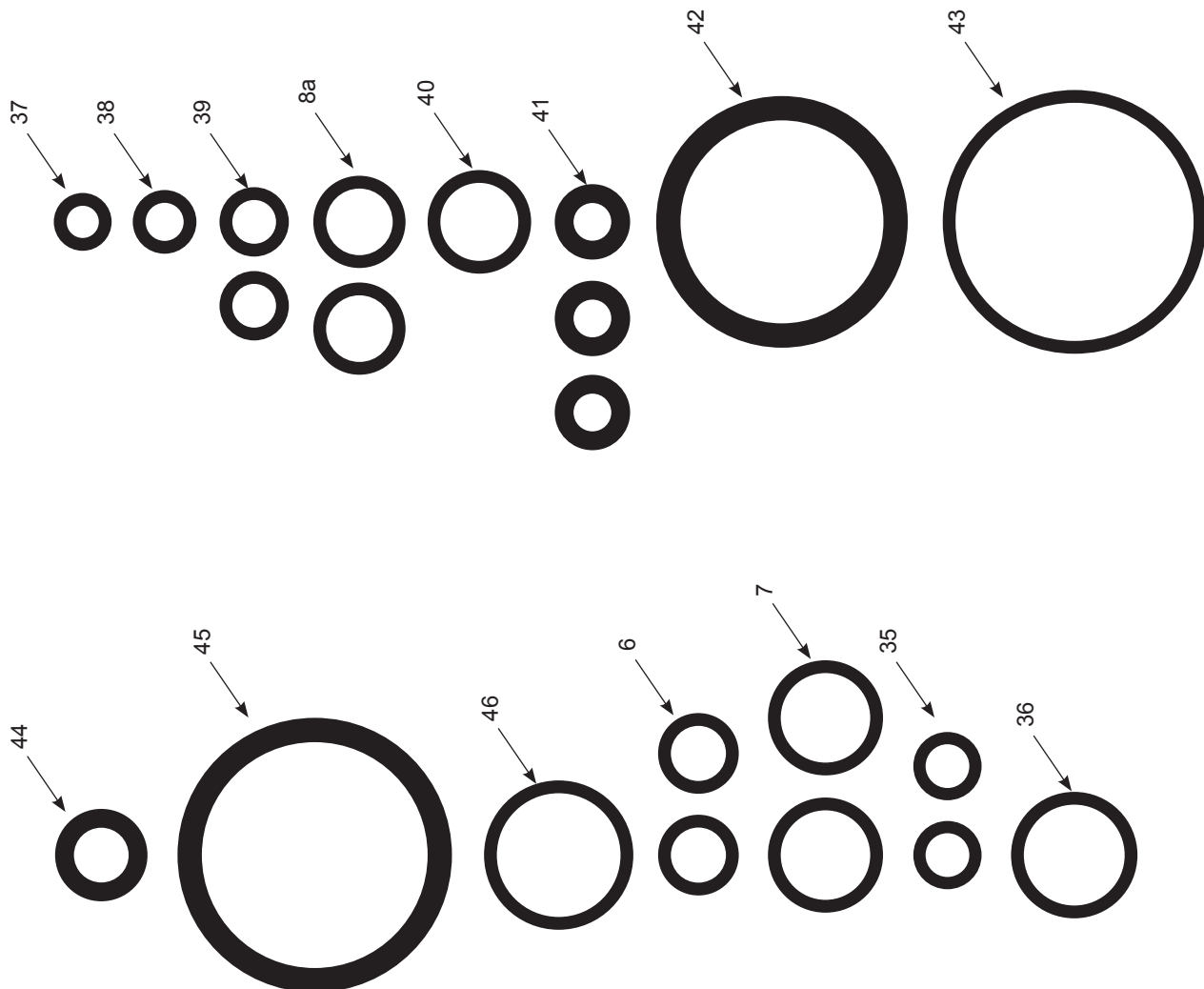

Sección 3 - Información General: Opciones

Cámara Mezclador Circular	Broca limpiadora Cámara Mezclador Circular		Broca limpiadora Cámara Mezclador Circular de Agujero	
GC250A	248891	0,033	276984	0,022
GC2500	GC0083	0,049	GC0080	0,035
GC2501	249112	0,057	246629	0,042
GC2502	GC0069	0,071	246628	0,052
GC2503	246625	0,086	246627	0,059
GC2504	246624	0,094	296297	0,067
GC2505	246623	0,116	246625	0,086
TALADRO DE TORNILLO DE BANCO 117661				

Punta de Carburo de Tungsteno			
Pieza No.	Diámetro del orificio	Ancho del Pulverizador (grados)	Código del Pulverizador
GC2573	0.015 pulg	25°	215
GC2574	0.015 pulg	40°	415
GC2575	0.017 pulg	25°	217
GC2576	0.017 pulg	40°	417
GC2577	0.017 pulg	50°	517
GC2578	0.021 pulg	25°	221
GC2579	0.021 pulg	40°	421
GC2580	0.021 pulg	50°	521
GC2582	0.023 pulg	25°	223
GC2583	0.023 pulg	40°	423
GC2584	0.023 pulg	50°	523
GC2585	0.023 pulg	70°	723
GC2586	0.027 pulg	40°	427
GC2587	0.027 pulg	50°	527
GC2589	0.031 pulg	25°	231
GC2590	0.031 pulg	40°	431
GC2591	0.031 pulg	50°	531
GC2592	0.035 pulg	25°	235
GC2593	0.035 pulg	40°	435
GC2594	0.035 pulg	50°	535
GC2595	0.039 pulg	40°	439

Punta de Carburo de Tungsteno			
Pieza No.	Diámetro del orificio	Ancho del Pulverizador (grados)	Código del Pulverizador
GC2596	0.039 pulg	50°	539
GC2597	0.043 pulg	50°	543
GC2599	0.051 pulg	30°	351
GC2600	0.051 pulg	40°	451
GC2601	0.051 pulg	50°	551
GC2602	0.051 pulg	70°	751
GC2604	0.061 pulg	40°	461
GC2605	0.061 pulg	50°	561
GC2606	0.061 pulg	65°	661
GC2607	0.071 pulg	40°	471
GC2608	0.071 pulg	50°	571

NOTE: Spray tip and Tip Spacer Seal part numbers have not changed.

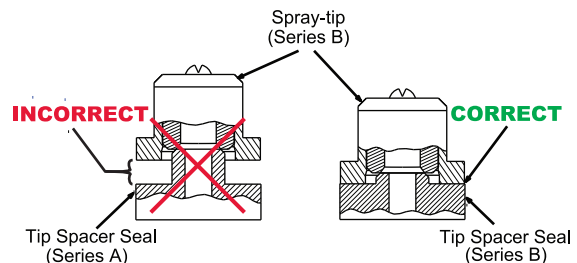

Sección 3 - Información General: Opciones

Opciones del pulverizador P2

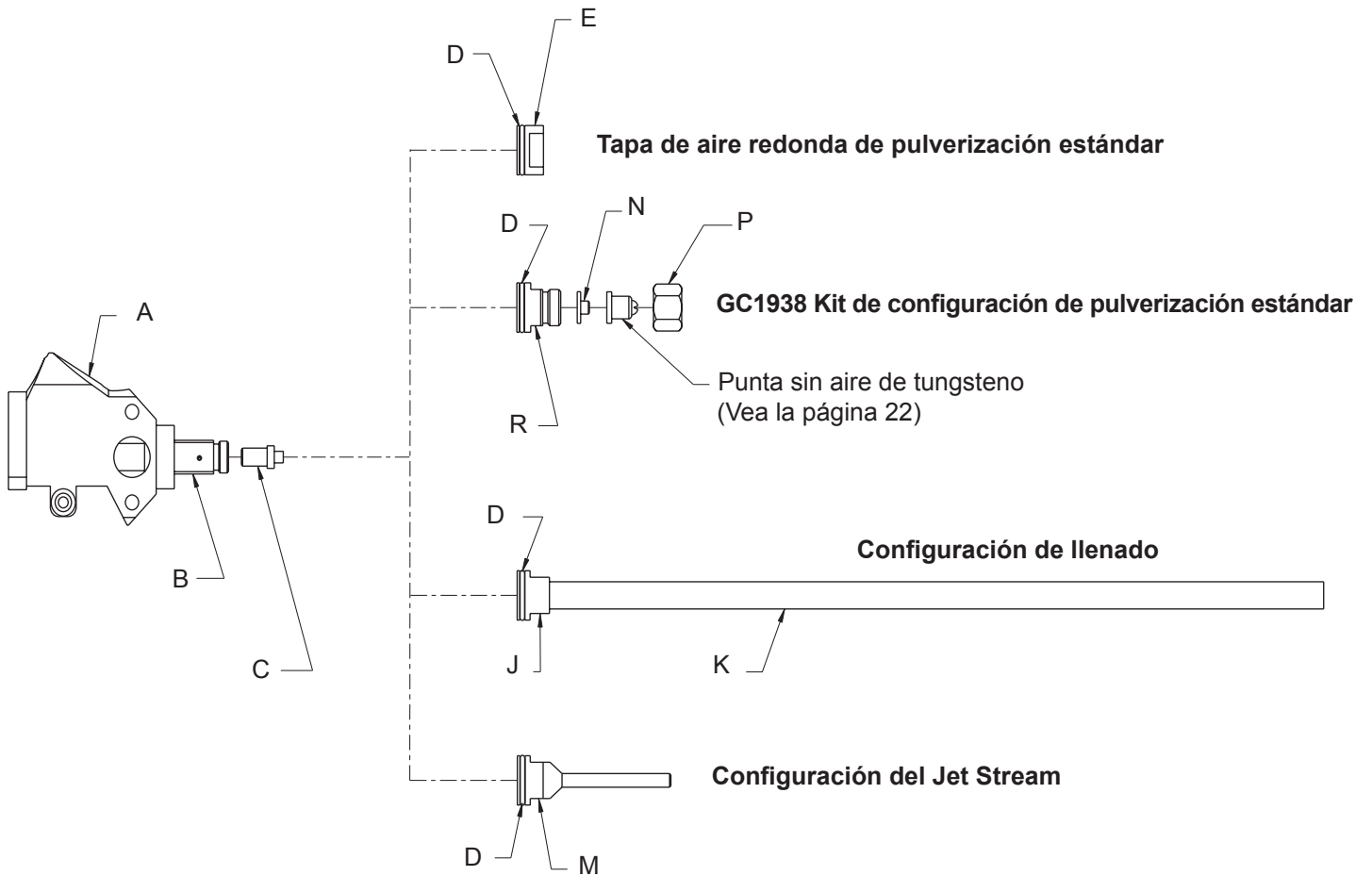

Opciones del pulverizador P2		
Ref.	Pieza	Descripción
A	GC1916	Cabezal de la pistola
B	GC250X	Cuerpo de la cámara de mezcla
C	GC251X	Insertado de la cámara de mezcla
D	117517	Junta Tórica
E	GC1914	Punta frontal
J	GC1954	Tapa de llenado
K *		Tubería, 1/4 pulg. ID
M	GC1952 GC1953	Boquilla de llenado
N	GC2335	Junta de hermeticidad
P	GC0257	Tuerca de retención
R	GC1926	Adaptador plano de pulverización

* Adquirido localmente.

Sección 3 - Información General: Opciones

Tubo del mezclador estático GC1956

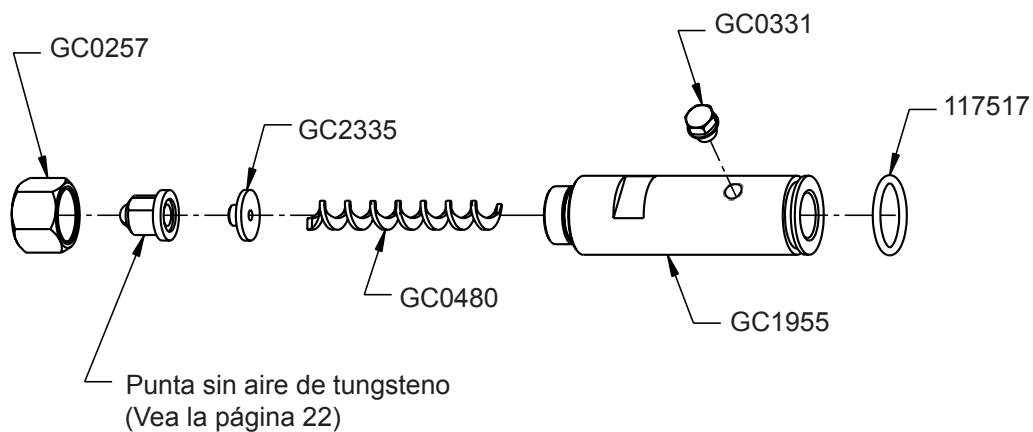

GC1956, Kit mezclador estático		
Pieza Número	Descripción	Cantidad
GC2335	Boquillas de fluido	1
GC0257	tuerca de boquilla	1
GC0331	Conector de enchufe	1
GC0480	Elemento de mezcla en espiral	1
117517	Junta Tórica	1
GC1955	Adaptador estático del mezclador	1

Garantía estándar de Graco

Graco garantiza que todos los equipos referenciados en este documento que han sido manufacturados por Graco y que portan su nombre están libres de cualquier defecto en sus materiales y mano de obra en la fecha al comprador original para su uso. Por un período de doce meses desde la fecha de venta, Graco reparará o reemplazará cualquier pieza o equipo que Graco determine que está defectuoso. Esta garantía es válida solamente cuando el equipo ha sido instalado, operado y mantenido de acuerdo con las recomendaciones escritas de Graco.

Esta garantía no cubre, y Graco no será responsable del desgaste o rotura general, o cualquier fallo de funcionamiento, daño o desgaste causado por una instalación defectuosa, una aplicación incorrecta, abrasión, corrosión, mantenimiento incorrecto o inadecuado, negligencia, accidente, manipulación o sustitución con piezas que no sean de Graco. Graco tampoco asumirá responsabilidad alguna por las averías, daños o desgastes causados por la incompatibilidad del equipo Graco con los montajes, accesorios, equipo o materiales que no hayan sido suministrados por Graco, o el diseño, fabricación, instalación, funcionamiento o mantenimiento incorrecto de los montajes, accesorios, equipo o materiales que no hayan sido suministrados por Graco.

Esta garantía está condicionada a la devolución ante prepago del equipo supuestamente defectuoso en un distribuidor Graco para la verificación del defecto. Si el defecto se verifica, Graco reparará o reemplazará gratuitamente cualquier parte defectuosa. El equipo se devolverá al comprador original previo pago del transporte. Si la inspección del equipo no revela ningún defecto en el material o en la mano de obra, las reparaciones se harán a un precio razonable, cuyos cargos puedes incluir el coste de las partes, mano de obra y transporte.

ESTA GARANTÍA ES EXCLUSIVA, Y SUSTITUIRÁ A CUALQUIER OTRA, EXPRESA O IMPLÍCITA, INCLUYENDO, PERO SIN LIMITARSE A ELLO, LA GARANTÍA DE COMERCIALIZACIÓN O LA GARANTÍA DE APTITUD PARA UN FIN DETERMINADO.

La única obligación de Graco y el único recurso del comprador para el incumplimiento de la garantía será según los términos mencionados anteriormente. El comprador acuerda que ningún otro remedio (incluyendo pero no limitado a daños incidentales o consecuentes por pérdida de beneficios, pérdida de ventas, daños a las personas o propiedades, o cualquier otra pérdida incidental o consecuente) estará disponible. Cualquier acción de incumplimiento de la garantía de Graco debe llevarse a cabo en los dos (2) años posteriores a la fecha de venta.

GRACO NO GARANTIZA, Y RECHAZA CUALQUIER PETICIÓN DE GARANTÍA RELACIONADA CON ACCESORIOS, EQUIPO, MATERIALES O COMPONENTES VENDIDOS, PERO NO FABRICADOS, POR GRACO. Estos artículos vendidos pero no manufacturados por Graco (somo los motores eléctricos, interruptores, mangueras, etc) están sujetos a la garantía en todo caso de su fabricante. Graco ofrecerá al cliente la asistencia razonable para realizar reclamaciones derivadas del incumplimiento de dichas garantías.

Bajo ninguna circunstancia, Graco será responsable de los daños indirectos, fortuitos, especiales o indirectos resultantes del suministro por parte de Graco del equipo mencionado más adelante, o del equipamiento, rendimiento o uso de ningún producto u otros bienes vendidos al mismo tiempo, tanto en lo que se refiere a un incumplimiento de contrato como a un incumplimiento de garantía, negligencia de Graco o de cualquier otra forma.

FOR GRACO CANADA CUSTOMERS

The Parties acknowledge that they have required that the present document, as well as all documents, notices and legal proceedings entered into, given or instituted pursuant hereto or relating directly or indirectly hereto, be drawn up in English. Les parties reconnaissent avoir convenu que la rédaction du présent document sera en Anglais, ainsi que tous documents, avis et procédures judiciaires exécutés, donnés ou intentés, à la suite de ou en rapport, directement ou indirectement, avec les procédures concernées.

Información sobre Graco

Para consultar lo último en productos Graco, visite www.graco.com.

PARA HACER UN PEDIDO, póngase en contacto con su distribuidor Graco o llame para identificar su distribuidor más cercano.

Teléfono: 612-623-6921 o el número gratuito: 1-800-328-0211 Fax: 612-378-3505

Asistencia Técnica

Gracias por seleccionar los equipos de pulverización de GlasCraft

Si tuviera preguntas o necesita asistencia técnica, contacte con su distribuidor autorizado GlasCraft.

Distribuidor: _____

Teléfono: _____

Contacto: _____

Ante cualquier asunto que su distribuidor no pueda arreglar, el servicio técnico GlasCraft siempre está disponible para asistirle con la operativa de su equipo de pulverización. Para ayudar a nuestros representantes técnicos a gestionar su llamada de la mejor manera, porfavor, tenga la siguiente información preparada y disponible cuando llame a GlasCraft.

*** Si sus preguntas no son urgentes, envíe un mail a service@glascraft.com**

Modelo: _____

Número de Serie: _____

Tipo de pistola pulverizadora: _____

Número de Serie: _____

Su equipo es:

Unifase: _____ Trifásico _____

Cuál es la tensión
a su equipo: _____

Ajuste de temperatura ISO: _____

Ajuste de temperatura POLY: _____

Temperatura de ajuste
MANGUERA: _____

Para Sistemas por Aire:

Tamaño del compresor de aire: _____

CFM generado: _____

Presión en el sistema:

Hidráulico _____ Neumático _____

De presión de fluido dinámico:

ISO _____ POLY _____

Tamaño de la cámara
de la pistola pulverizadora: _____

Material que se está
pulverizando: _____

Viscosidad: ISO _____ POLY _____

Temperatura aproximada
del material: _____

Para su Referencia



Fecha de Compra _____

Distribuidor _____

Contacto _____

Teléfono _____

Email _____

GlasCraft fabrica una línea completa de sistemas de pulverización de gomaespuma y espuma de poliuretano. Si su aplicación es en planta o un contratista de campo - GlasCraft tiene un sistema preparado para la canzar sus requerimientos.

GUARDIAN - AIR POWERED / A5 & A6 EQUIPOS DE SERIE

- . 6000 O 12000 VATIOS DE CALOR
- . 1600, 2200, O 3000 AJUSTES DE PRESIÓN DISPONIBLES

MH, MH II, y MH III SISTEMAS HIDRÁULICOS

- . HASTA ENTRADA 45 LBS / MINUTO
- . EJECUCIÓN EXCELENTE Y FIDEDIGNA

GUARDIAN MMH - SISTEMA MODULAR HYDRÁULICO MOVIL

- . DISEÑO ESPECÍFICAMENTE PARA CUALQUIER TIPO DE PERFORADORA DE PULVERIZACIÓN
- . DA UN USO COMPLETO DEL ESPACIO DEL SUELO EN PERFORACIÓN MOVIL

PISTOLA PULVERIZADORA PROBLER P2

- . MEZCLA DE IMPACTO / PURGA DE AIRE
- . BOQUILLA OPCIONAL PARA PAREDES TACHONADAS, VERTIDO Y STREAM JET

Para Mayor información sobre cualquiera de los productos GlasCraft, póngase en contacto con su distribuidor autorizado Graco distributor o visite www.graco.com

NOTAS

Calidad y Rendimiento...
GENUINO GLASCRAFT



www.glascraft.com

3A0473N

ES

Traducción de las instrucciones originales.

This manual contains Spanish.

Revised 01/2012

GRACO INC. AND SUBSIDIARIES
P.O. BOX 1441
MINNEAPOLIS MN 55440-1441
USA

Teléfono	612-623-6921
Llamada gratuita	1-800-328-0211
Fax	612-378-3505

A GRACO COMPANY